

## Válvulas Diafragma Radiais



### Série DR

- Partes molhadas em aço inoxidável 316L e PTFE modificado
- Grande variedade de válvulas múltiplas compactas e configurações multiportas
- Opção de conexões sanitárias e conexões para solda de topo para tubo
- Opção de atuadores pneumáticos e manuais em plástico ou alumínio
- Disponível em 5 tamanhos de 1/2" a 2"

## Índice

Características .....	2	Atuadores Plásticos .....	8
Série DR versus Estilo Weir .....	3	Atuadores em Alumínio .....	10
Configurações Padrão com Uma Válvula .....	4	Válvulas para Ponto-de-Uso .....	12
Configurações Padrão com Duas Válvulas .....	5	Informações para Pedido .....	14
Dimensões Típicas do Corpo .....	6	Conjuntos de Comutação com Indicator da Posição	15
Dados Técnicos .....	7		

As válvulas diafragma radiais Série DR da Swagelok® oferecem uma forma mais limpa e compacta de gerenciar fluxos estéreis. As válvulas da Série DR minimizam áreas mortas, são facilmente drenadas, maximizam a facilidade de limpeza e seu diafragma tem grande durabilidade. Elas fornecem uma solução elegante para muitas aplicações incluindo preparação de soluções, fermentação, separação, refino, purificação, CIP e sistemas SIP.

O projeto monobloco do corpo pode ser fabricado com ampla gama de configurações, incluindo múltiplas válvulas e múltiplas portas e válvulas para ponto-de-uso. Uma única válvula de diafragma radial Swagelok pode substituir complexas montagens tipo Weir, resultando em um sistema mais compacto. As válvulas da Série DR são projetadas para pressões nominais de até 150 psig (10,3 bar) e temperatura nominal de até 137°C.

## Características

### Configurações com Múltiplas Válvulas e Multiportas

- Reduzem o tamanho global do sistema
- Comutam os fluxos instantaneamente, reduzindo o potencial de contaminação cruzada
- Requerem menor número de conexões, menos tubulação e soldas, facilitando a validação do sistema
- Reduzem ou eliminam áreas mortas.

### Atuadores Pneumáticos

- Opção entre modos de atuação normalmente fechado, normalmente aberto e de dupla ação
- Estão disponíveis em plástico e alumínio
- Estão disponíveis conjuntos de chaves indicadoras de posição.

### Atuadores Manuais

- Têm manopla tipo knob para os tamanhos de 1/2", 3/4" e 1" e manopla redonda para os tamanhos de 1 1/2" e 2"
- Fecham efetivamente com torque mínimo
- Abrem completamente com 1 a 1,5 voltas da manopla
- Estão disponíveis em plástico e alumínio.

### Diafragma de Durabilidade Estendida

- A forma otimizada do diafragma minimiza tensões durante a ciclagem
- A distribuição uniforme da força de fechamento minimiza distorção do diafragma
- A construção do diafragma em PTFE modificado melhora o desempenho em ciclos térmicos

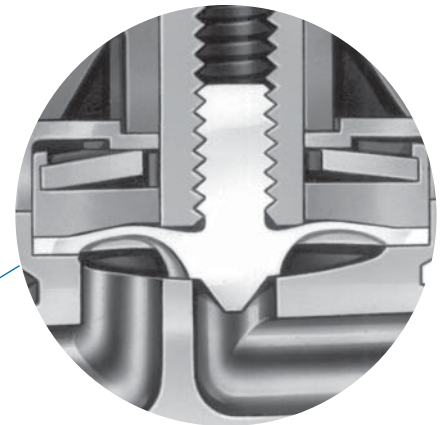
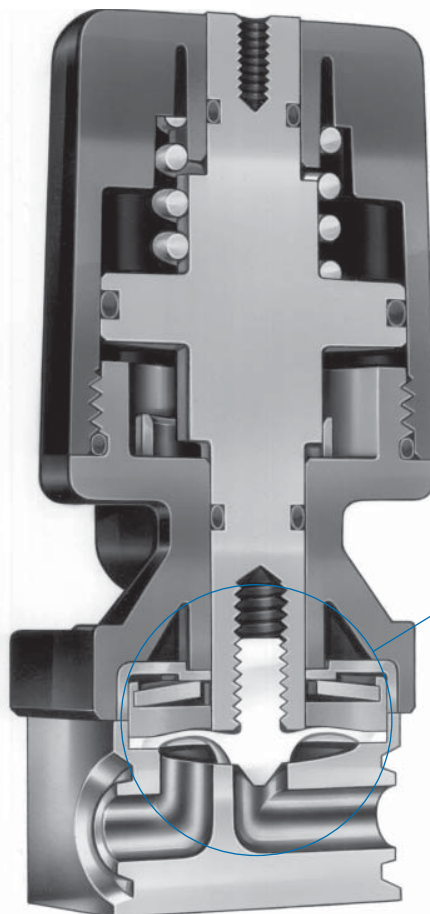

### Diafragma com Carga Ativa<sup>①</sup> (Carregado por Mola)

- Controla o fluxo a frio do diafragma em PTFE modificado
- Mantém a vedação com o corpo durante ciclos térmicos

A válvula acima é apresentada com atuador pneumático plástico

<sup>①</sup> O modelo de 1/2" mantém a vedação sem que o diafragma seja carregado por mola (sem carga ativa)

## Série DR versus Tipo Weir

### Válvulas Série DR

■ **Reduzida área de retenção**

A geometria no ponto de vedação entre o diafragma e o corpo da válvula cria uma linha de vedação que minimiza áreas de retenção.

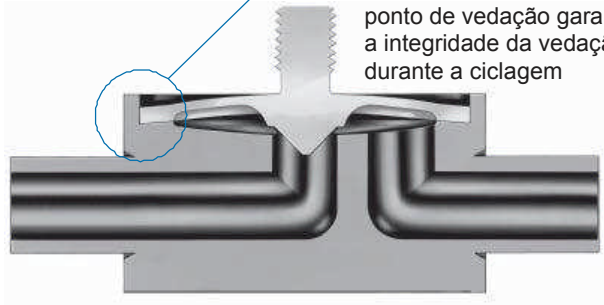

A ausência de flexão no ponto de vedação garante a integridade da vedação durante a ciclagem

■ **Fixação do diafragma**

O diâmetro externo do diafragma fica contido num rebaixo no corpo da válvula. Este projeto controla a extrusão e mantém a integridade da vedação durante os ciclos térmicos.

■ **Geometria da cavidade do corpo**

A cavidade redonda e aberta facilita a limpeza.

### Válvulas Série DR

A linha de vedação é mantida durante a operação da válvula. Não são criadas áreas de retenção.

**Fechado**

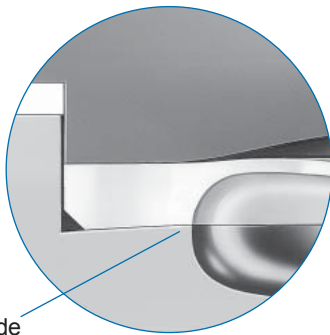

Ponto de vedação

**Aberto**

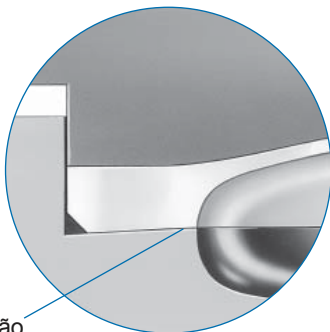

A linha de vedação é mantida

### Válvulas Tipo Weir

■ **Área de retenção de fluido**

A vedação entre o diafragma e o corpo da válvula é feita fora da borda da cavidade, criando potencial para retenção do fluido

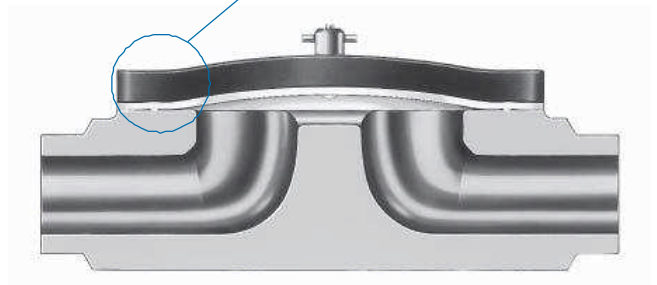
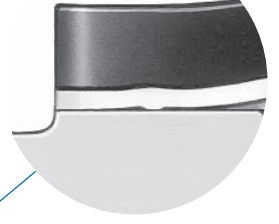

Ocorre flexão no ponto de vedação durante a ciclagem

### Válvulas Tipo Weir

Durante o ciclo, a flexão do diafragma no ponto de vedação cria possíveis áreas de retenção.

**Fechado**

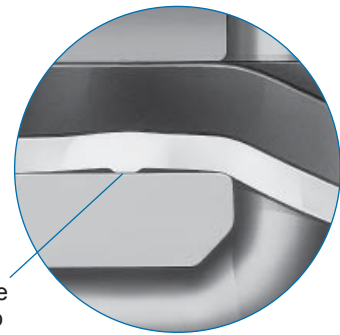

Ponto de vedação

**Aberto**

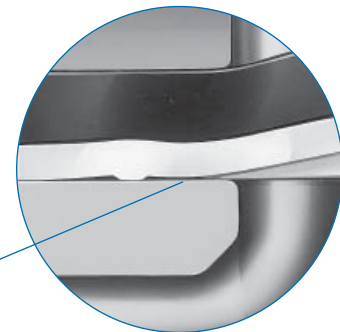

Potencial área de retenção

Configurações Padrão com Uma Válvula

Designador do Estilo do Corpo	Vista Externa	Vista Interna	Diagrama Esquemático	Descrição/ Aplicação
<b>1A</b> passagem reta				Bloqueio bidirecional vertical
<b>1B</b> cotovelo para a esquerda				Bloqueio bidirecional em cotovelo com fluxo descendente para a esquerda
<b>1C</b> cotovelo para a direita				Bloqueio bidirecional em cotovelo com fluxo descendente para a direita
<b>1E</b> fluxo defasado para a esquerda				Bloqueio bidirecional horizontal com fluxo para a esquerda
<b>1F</b> fluxo defasado para a direita				Bloqueio bidirecional horizontal com fluxo para a direita
<b>1G</b> Tê com saída pela parte inferior				<ul style="list-style-type: none"> <li>■ Configuração em Tê</li> <li>■ Ideal para uso como ponto de uso, dreno ou porta de amostragem</li> </ul>
<b>1K</b> cotovelo vertical com saída pela parte inferior				
<b>1N</b> cotovelo para a direita com saída pela parte inferior				
<b>1R</b> cotovelo para a esquerda com saída pela parte inferior				

Todas as configurações de corpos estão apresentadas na posição de mais fácil drenagem. As válvulas podem ser usadas no sentido inverso, porém pode ocorrer que não sejam completamente drenáveis.

As conexões estão marcadas como 1, 2, 3, 4 ou 5 seguido de A ou B. (Vide o diagrama da pág.14 para informações adicionais.) A letra A indica uma conexão de saída; B indica uma conexão de entrada.

Configurações Padrão com Duas Válvulas

Designador do Estilo do Corpo	Vista Externa	Vista Interna	Diagrama Esquemático	Descrição/ Aplicação
<b>2A</b> centro comum				Ideal para desvio quando a drenagem não é crítica
<b>2B</b> esquerda comum				
<b>2C</b> defasado de 90° esquerda comum				
<b>2D</b> defasado de 90°, topo comum				<ul style="list-style-type: none"> <li>■ Ideal para desvios</li> <li>■ O diafragma fecha sobre a porta comum para controlar a vazão</li> </ul>
<b>2E</b> lateral defasada, topo comum				
<b>2F</b> defasagem horizontal				
<b>2K</b> mistura a 90° lado comum				
<b>2L</b> mistura a 90° parte inferior comum				<ul style="list-style-type: none"> <li>■ Ideal para mistura</li> <li>■ A porta comum é a da saída</li> </ul>
<b>2M</b> mistura lateral, parte inferior comum				

Todas as configurações de corpos estão apresentadas na posição de mais fácil drenagem.  
As válvulas podem ser usadas no sentido inverso, porém pode ocorrer que não sejam completamente drenáveis.

As conexões estão marcadas como 1, 2, 3, 4 ou seguido de A ou B.  
(Vide o diagrama da pág. 14 para informações adicionais.)  
A letra A indica uma conexão de saída; B indica uma conexão de entrada.

## Dimensões Típicas dos Corpos

As dimensões em polegadas (milímetros) servem apenas como referência e estão sujeitas a modificações.

### Corpo 1A

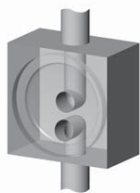

Configuração típica de 1 válvula com 2 portas

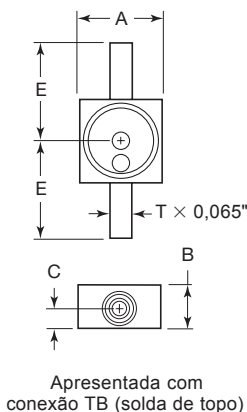

Apresentada com conexão TB (solda de topo)

Estilo do Corpo	Tam. da Válv. pol.	Dimensões, pol. (mm)						Peso do Corpo lb (kg)
		A	B	C	E		T	
					TB <sup>①</sup>	SC <sup>①</sup>		
1A	1/2	2,00 (50,8)	1,13 (28,7)	0,50 (12,7)	2,50 (63,5)	1,75 (44,4)	0,50 (12,7)	1,1 (0,5)
	3/4	3,00 (76,2)	1,44 (36,6)	0,62 (15,7)	3,00 (76,2)	2,50 (63,5)	0,75 (19,1)	3,1 (1,4)
	1	4,00 (102)	2,00 (50,8)	0,81 (20,6)	3,50 (88,9)	3,25 (82,6)	1,00 (25,4)	7,5 (3,4)
	1 1/2	5,18 (132)	2,56 (65,0)	1,00 (25,4)	4,25 (108)	4,25 (108)	1,50 (38,1)	15,2 (6,9)
	2	6,00 (152)	3,19 (81,0)	1,32 (33,5)	4,75 (121)	4,75 (121)	2,00 (50,8)	24,9 (11,3)

<sup>①</sup> TB = conexão para solda de topo; SC = conexão da Série TS e conexão sanitária Kwik-Clamp.

### Corpo 1G

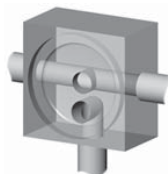

Configuração típica de 1 válvula com 3 portas

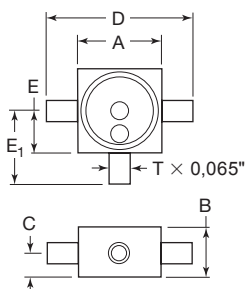

Apresentada com conexão TB (solda de topo)

Estilo do Corpo	Tam. da Válv. pol.	Dimensões, pol. (mm)									Peso do Corpo lb (kg)
		A	B	C	D		E	E1		T	
					TB <sup>①</sup>	SC <sup>①</sup>		TB <sup>①</sup>	SC <sup>①</sup>		
1G	1/2	2,00 (50,8)	1,13 (28,7)	0,50 (12,7)	5,00 (127)	3,50 (88,9)	1,00 (25,4)	2,50 (63,5)	1,75 (44,4)	0,50 (12,7)	1,1 (0,5)
	3/4	3,00 (76,2)	1,44 (36,6)	0,62 (15,7)	6,00 (152)	5,00 (127)	1,50 (38,1)	3,00 (76,2)	2,50 (63,5)	0,75 (19,1)	3,1 (1,4)
	1	4,00 (102)	2,00 (50,8)	0,81 (20,6)	7,00 (178)	6,50 (165)	2,00 (50,8)	3,50 (88,9)	3,25 (82,6)	1,00 (25,4)	7,5 (3,4)
	1 1/2	5,18 (132)	2,56 (65,0)	1,00 (25,4)	8,50 (216)	8,50 (216)	2,59 (65,8)	4,25 (108)	4,25 (108)	1,50 (38,1)	15,2 (6,9)
	2	6,00 (152)	3,19 (81,0)	1,32 (33,5)	9,50 (241)	9,50 (241)	3,00 (76,2)	4,75 (121)	4,75 (121)	2,00 (50,8)	24,9 (11,3)

<sup>①</sup> TB = conexão para solda de topo; SC = conexão da Série TS e conexão sanitária Kwik-Clamp.

### Corpo 2C

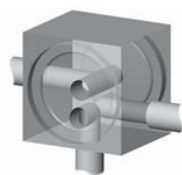

Configuração típica de 2 válvulas com 3 portas

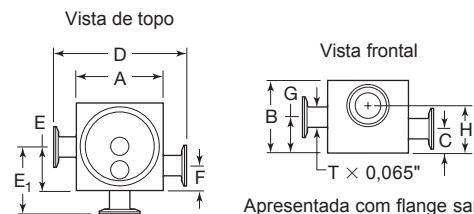

Apresentada com flange sanitária SC

Estilo do Corpo	Tam. da Válv. pol.	Dimensões, pol. (mm)											Peso do Corpo lb (kg)	
		A	B	C	D		E	E1		F	G	H		T
					TB <sup>①</sup>	SC <sup>①</sup>		TB <sup>①</sup>	SC <sup>①</sup>					
2C	1/2	2,00 (50,8)	1,75 (44,4)	0,50 (12,7)	5,00 (127)	3,50 (88,9)	1,00 (25,4)	2,50 (63,5)	1,75 (44,4)	0,50 (12,7)	0,63 (16,0)	0,88 (22,4)	0,50 (12,7)	1,7 (0,8)
	3/4	3,00 (76,2)	2,50 (63,5)	0,62 (15,7)	6,00 (152)	5,00 (127)	1,50 (38,1)	3,00 (76,2)	2,50 (63,5)	0,69 (17,5)	1,25 (31,8)	1,68 (42,7)	0,75 (19,1)	5,2 (2,4)
	1	4,00 (102)	3,50 (88,9)	0,81 (20,6)	7,00 (178)	6,50 (165)	2,00 (50,8)	3,50 (88,9)	3,25 (82,6)	0,92 (23,4)	1,75 (44,4)	2,31 (58,7)	1,00 (25,4)	12,5 (5,7)
	1 1/2	5,18 (132)	4,63 (118)	1,00 (25,4)	8,50 (216)	8,50 (216)	2,59 (65,8)	4,25 (108)	4,25 (108)	1,08 (27,4)	2,31 (58,7)	3,07 (78,0)	1,50 (38,1)	25,7 (11,7)
	2	6,00 (152)	6,00 (152)	1,32 (33,5)	9,50 (241)	9,50 (241)	3,00 (76,2)	4,75 (121)	4,75 (121)	1,18 (30,0)	3,00 (76,2)	4,13 (105)	2,00 (50,8)	46,2 (21,0)

<sup>①</sup> TB = conexão para solda de topo; SC = conexão da Série TS e conexão sanitária Kwik-Clamp.

## Dados Técnicos

### Valores Nominais de Pressão-Temperatura

Temperatura °C	Pressão de Trabalho psig (bar)
-10 a 87	150 (10,3)
93	138 (9,5)
121	67 (4,6)
137	40 (2,7)

### Queda de Pressão Requerida para Válvulas com Atuadores Pneumáticos Normalmente Fechados

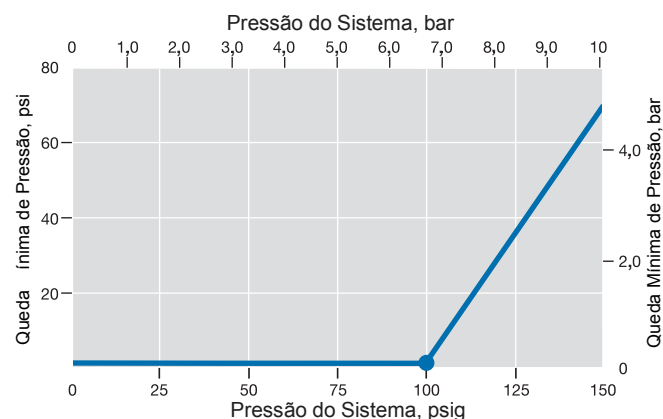

### Valores Nominais de Pressão-Temperatura

Material	Temperatura Nominal, °C		Pressão de Trabalho psig (bar)
	Operação	Ambiente	
Alumínio	-10 a 137°C	Autoclavável a 148°C máx.	70 a 120 psig (4,8 a 8,2 bar)
Plástico		89°C máx.	70 a 100 psig (4,8 a 6,8 bar)

## Especificações de Projeto

O projeto e a fabricação das válvulas diafragma radiais Swagelok são conformes com a **Parte SD-4.6 – Válvulas de Processo (Higiênicas) da Norma ASME BPE.**

## Especificações dos Materiais

Os componentes molhados das válvulas diafragma radiais Swagelok são rastreáveis: os corpos e conexões das válvulas são rastreáveis; os materiais dos diafragmas são rastreáveis por lote. Todos os corpos das válvulas da Série DR são usinados em aço inoxidável 316L conforme as especificações da Norma ASTM A479, o que lhes proporciona integridade, resistência e alto nível de pureza.

## Acabamento Superficial

- As superfícies internas dos corpos são eletropolidas e acabadas com rugosidade máxima  $R_a$  de 15  $\mu\text{pol}$ . (0,38  $\mu\text{m}$ ). Todas as soldas acessíveis são desbastadas para se nivelarem ao diâmetro interno.
- As superfícies externas do corpo são apassivadas e acabadas com rugosidade média  $R_a$  de 63  $\mu\text{pol}$ . (1,60  $\mu\text{m}$ ).

## Dados de Vazão

### Água

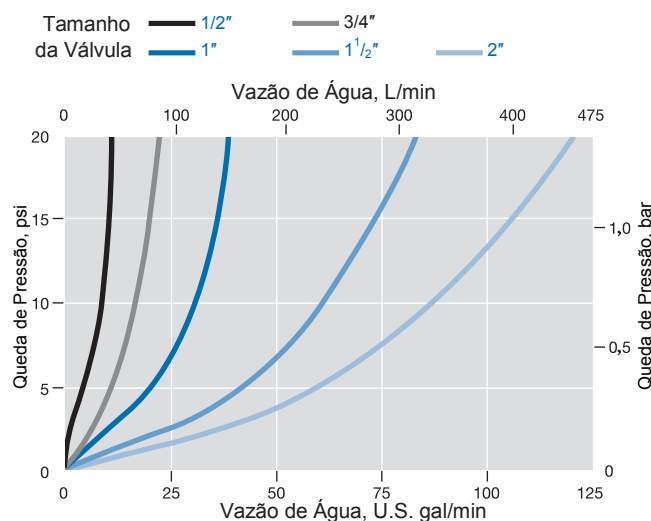

## Coefficiente de Vazão

Coeficiente de Vazão $C_v$	Tamanho da Válvula, pol.				
	1/2	3/4	1	1 1/2	2
	1,6	4,6	8,7	18,7	27,2

## Teste

Todas as válvulas diafragma radiais Swagelok da Série DR são testada com hélio para vazamento máximo permissível de  $2,5 \times 10^{-3}$  std  $\text{cm}^3/\text{s}$  no assento, envelope e solda das portas usando a FCI 70-2 como diretriz.

## Limpeza e Embalagem

Todas as válvulas diafragma radiais Swagelok da Série DR são limpas e embaladas conforme a especificação MS-006-02 "Limpeza e Embalagem SC-10" da Swagelok.

## Inspeção

- As superfícies internas das válvulas Swagelok da Série DR são 100% inspecionadas visualmente.
- Todas as soldas são executadas por soldadores certificados conforme a Norma ASME Seção IX e 100% inspecionadas visualmente.
- Todos os conjuntos de válvulas montados são 100% inspecionados antes do embarque.

## Documentos de Validação

Os seguintes documentos de validação podem ser fornecidos caso solicitados:

- Relatório certificado do teste do material do corpo da válvula da siderúrgica
- Certificado de conformidade com as especificações
- Certificado de conformidade com a Norma 21 CFR Parte 177
- Manual de Garantia da Qualidade
- Certificado de conformidade com a ISO 9001

## Atuadores Plásticos

### Características

- Disponível para válvulas de 1/2", 3/4" e 1"
- Estão disponíveis modelos manuais e pneumáticos
- Resistentes a lavagens cáusticas

### Modelos Pneumáticos

- Opções de modos de atuação: normalmente fechado, normalmente aberto ou de dupla ação
- Atuação confiável acionada a pistão
- Está disponível, opcionalmente, conjunto de chaves indicadoras de posição Westlock®

### Modelos Manuais

- Abertura total com uma volta
- Fechamento positivo com torque mínimo; não há necessidade de limitador de curso
- Indicação visual da posição aberta por elevação de botão na manopla
- Baixa condutividade térmica do plástico permite operação confortável para aplicações de vapor.



## Materiais de Construção

Item	Material / Especificação ASTM
1 Parafusos da tampa	Aço Inoxidável 304
2 Arruelas	Aço Inoxidável 304
3 Conjunto do Atuador	Carcaça em polietersulfona e O-Rings em fluorcarbono, ambos atendem à FDA
4 Diafragma	PTFE Modificado/D4894
5 Corpo	Aço Inoxidável 316L /A479

Os componentes molhados estão listados em caracteres *itálicos*.



## Atuadores Plásticos

### Modelos Manuais

#### Coefficiente de Vazão x N° de Voltas

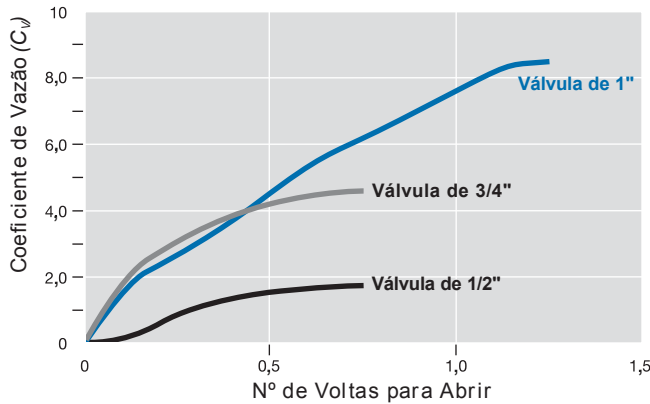

### Dimensões

As dimensões em polegadas (milímetros) servem apenas como referência e estão sujeitas a modificações.

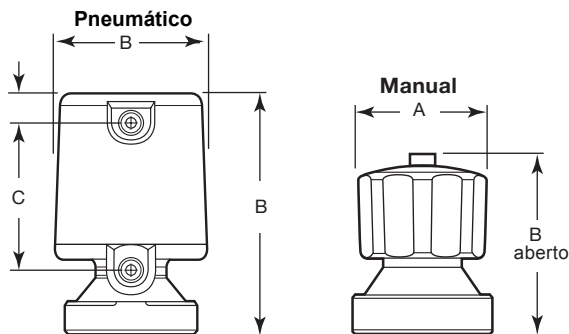

Tam. da Valv. pol.	Dimensões, pol. (mm)							
	Pneumático				Peso lb (kg)	Manual		
	A	B	C	D		A	B	Peso lb (kg)
1/2	2,57 (65,3)	4,08 (104)	2,47 (62,7)	0,49 (12,4)	1,0 (0,5)	2,10 (53,3)	2,83 (71,9)	0,5 (0,2)
3/4	3,25 (82,6)	4,44 (113)	2,84 (72,1)		2,1 (1,0)	2,58 (65,5)	3,30 (83,8)	1,5 (0,7)
1	4,25 (108)	4,73 (120)	3,12 (79,2)	0,53 (13,4)	4,3 (2,0)	3,25 (82,6)	4,57 (116)	3,7 (1,7)

### Modelos Pneumáticos

- As portas de entrada de ar têm rosca NPT fêmea de 1/8-27.
- Porta de respiro com rosca fêmea M5 x 0.8-6H serve para detecção de vazamentos (aceita conexão 10-32 UNF).
- Orifícios de montagem para um conjunto indicador de posição Westlock opcional inclui dois orifícios roscados M5 X 0.8-6H no topo da tampa e um orifício roscado 10-24 UNC-2B no centro do pistão.

### Informações para Pedido

#### Válvula com Atuador Plástico

Para pedir uma válvula completa com atuador plástico, vide **Informações para Pedido** na pág. 14.

#### Kit de Atuadores Plásticos

O kit de atuador plástico inclui um atuador inteiramente montado - manual ou pneumático, os parafusos da tampa, arruelas lisas (conforme necessário) e instruções de serviço. O diafragma não está incluído.

Selecione o código para pedido do kit básico do atuador e adicione **BK** para atuação manual, **C** para normalmente fechado, **O** para normalmente aberto ou **D** para dupla ação.

Exemplo: P-DR8-K1-C

Tam. da Válv. pol.	Código Básico para Pedido
1/2	P-DR8-K1-
3/4	P-DR12-K1-
1	P-DR16-K1-

#### Kit de Diafragma

O kit de diafragma inclui o diafragma e instruções de serviço.

Tam. da Válv. pol.	Código para Pedido
1/2	NXT-3D-SV8
3/4	NXT-3D-SV12
1	NXT-3D-SV16

## Atuadores em Alumínio

### Características

- Disponível para válvulas de 1/2", 3/4", 1", 1 1/2" e 2"
- Estão disponíveis modelos manuais e pneumáticos
- Adequados para aplicação em autoclave

### Modelos Pneumáticos

- Opções de modos de atuação: normalmente fechado, normalmente aberto ou de dupla ação
- Operação confiável a pistão
- Está disponível, opcionalmente, conjunto de chaves indicadoras de posição Westlock®



Estão incluídas molas Belleville (não exibidas) nas válvulas de todos os tamanhos, exceto nas de 1/2".

### Modelos Manuais

- Abertura completa em 1,5 voltas.
- Fornece fechamento perfeito com pequeno torque.
- Fornecida com manopla tipo knob para os tamanhos de 1/2" e 1" e tipo volante para os tamanhos de 1 1/2" e 2".



### Materiais de Construção

Item	Material / Especificação ASTM
1 Paraf. da tampa	Aço inoxidável 304
2 Molas Belleville	Inconel® 718/AMS 5596
3 Conjunto do atuador	Alumínio anodizado duro, carcaça em PTFE impregnado e O-Rings em fluorcarbono FKM conformes com a FDA
4 Diafragma	PTFE Modificado/D4894
5 Vedação do corpo	EPDM conforme com a FDA
6 Corpo	Aço inoxidável 316L/A479

Os componentes molhados estão listados em caracteres *itálicos*.

## Atuadores em Alumínio

### Modelos Manuais

#### Coefficiente de Vazão x Nº de Voltas

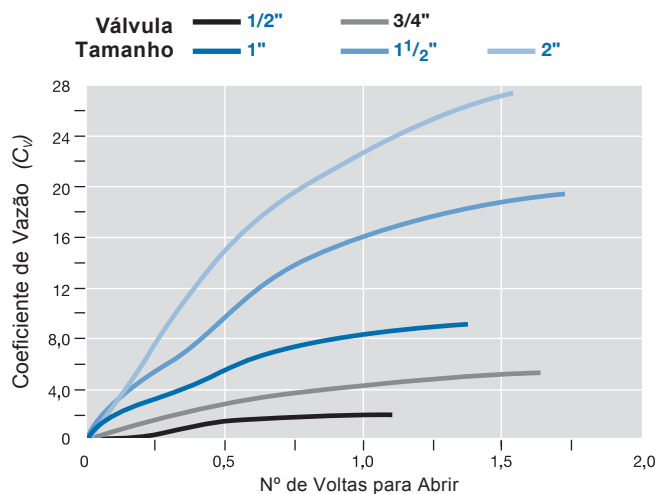

### Dimensões

As dimensões em polegadas (milímetros) servem apenas como referência e estão sujeitas a modificações.

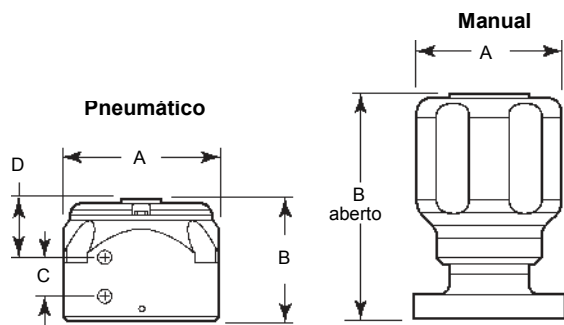

Tam. da Válv. pol.	Dimensões pol. (mm)							
	Pneumático				Manual			
	A	B	C	D	Peso lb (kg)	A	B	Peso lb (kg)
1/2	2,00 (50,8)	2,91 (73,9)	0,75 (19,1)	1,10 (27,9)	0,8 (0,4)	2,00 (50,8)	3,08 (78,2)	0,8 (0,4)
3/4	3,00 (76,2)	3,82 (97,0)	1,00 (25,4)	1,43 (36,3)	2,7 (1,2)	2,75 (69,9)	3,59 (91,2)	2,0 (0,9)
1	4,00 (102)	3,78 (96,0)	1,04 (26,4)	1,45 (36,8)	4,8 (2,2)	5,00 (127)	4,32 (110)	3,9 (1,8)
1 1/2	5,18 (132)	5,15 (131)	1,30 (33,0)	2,37 (60,2)	8,6 (3,9)	5,00 (127)	6,60 (168)	7,9 (3,6)
2	6,00 (152)	5,24 (133)	1,15 (29,2)	2,49 (63,2)	13,8 (6,3)	6,00 (152)	6,57 (167)	9,9 (4,5)

### Modelos Pneumáticos

- As portas de entrada de ar têm rosca NPT fêmea de 1/8-27.
- Porta de respiro com rosca fêmea M5 x 0.8-6H serve para detecção de vazamento (aceita conexão 10-32 UNF).
- Orifícios de montagem para um conjunto indicador de posição Westlock opcional inclui dois orifícios roscados M5 X 0.8-6H no topo da tampa e um orifício roscado 10-24 UNC-2B no centro do pistão.

### Informações para Pedido

#### Válvula com Atuador em Alumínio

Para pedir uma válvula completa com atuador em alumínio, vide **Informações para Pedido** na pág. 14.

#### Kit de Atuadores em Alumínio

O kit de atuador em alumínio inclui um atuador inteiramente montado - manual ou pneumático, os parafusos da tampa, arruelas lisas (conforme necessário) e instruções de serviço. O diafragma não está incluído.

Para pedir um kit de atuador em alumínio, selecione o código para pedido do kit básico do atuador e adicione **BK** para atuação manual, **C** para normalmente fechado, **O** para normalmente aberto ou **D** para dupla ação.

Exemplo: A-DR8-K1-C

Tam. da Válv. pol.	Código para Pedido
1/2	A-DR8-K1-
3/4	A-DR12-K1-
1	A-DR16-K1-
1 1/2	A-DR24-K1-
2	A-DR32-K1-

#### Kit de Vedação entre Corpo e Diafragma

O kit de vedação corpo-diafragma inclui o diafragma, a vedação do corpo e instruções de serviço.

Tam. da Válv. pol.	Código para Pedido
1/2	NXT-3DK-DR8
3/4	NXT-3DK-DR12
1	NXT-3DK-DR16
1 1/2	NXT-3DK-DR24
2	NXT-3DK-DR32

## Válvulas para Ponto-de-Uso

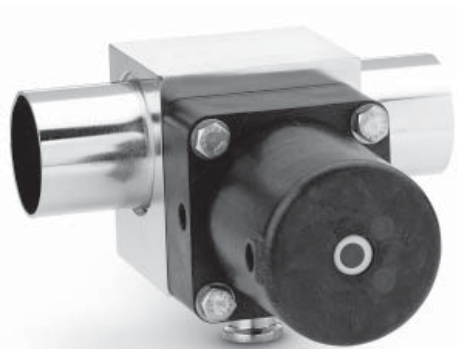

Válvulas para ponto-de-uso com atuador pneumático plástico, extensão de tubo reto no cabeçote e conexão sanitária da Série TS na porta de saída

### Descrição

Válvulas diafragma radiais para ponto-de-uso são multiportas, com configuração em Tê, com cabeçote de passagem plena e uma pequena válvula de isolamento da saída. Estas válvulas são ideais para:

- saídas de ponto-de-uso
- amostrar produtos de linhas de processo
- drenar, desviar e controlar fluídos de processo
- extrair vapor puro e limpo.

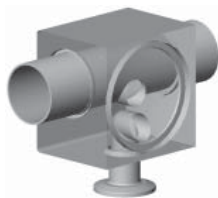

Vista interna



Diagrama esquemático

### Características

- Reduzido volume aprisionado; maior eficiência na limpeza
- Quatro tamanhos de válvulas: 1/2", 3/4", 1" e 1 1/2"
- Quatro tamanhos de cabeçotes: 1 1/2", 2", 2 1/2" e 3"
- Extensões de tubo retos no cabeçote
- Conexão sanitária da Série TS para a porta de extração; disponível, opcionalmente, com conexão para solda de topo ou conexão sanitária Kwik-Clamp
- Disponível com atuadores em plástico ou alumínio
- Atende à Especificação para Equipamentos de Bioprocessamento ASME BPE e as diretrizes FDA 6D.

### Dados Técnicos

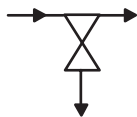
Idênticos aos das válvulas diafragma radiais da Série DR. Vide página 7.

### Teste

Idênticos aos das válvulas diafragma radiais da Série DR. Vide página 7.

### Materiais de Construção

Idênticos aos das válvulas diafragma radiais da Série DR. Vide página 8 para válvulas com atuadores plásticos; vide página 10 para válvulas com atuadores em alumínio.

### Informações para Pedido

Para pedir, selecione um código básico para pedido na página 13 e acrescente o designador do atuador, conforme abaixo.

#### Internal view

Modo de Atuação	Material do Atuador	Designação do Atuador
Manual	Alumínio	BK
	Plástico	BKP
Normalmente fechado	Alumínio	C
	Plástico	CP
Normalmente aberto	Alumínio	O
	Plástico	OP
Dupla ação	Alumínio	D
	Plástico	DP

Exemplo: 6L-DR81PTLSETL-BK

## Válvulas para Ponto-de-Uso

### Informações para Pedido e Dimensões

As dimensões em polegadas (milímetros) servem

#### Corpo de válvula padrão com cabeçote reto

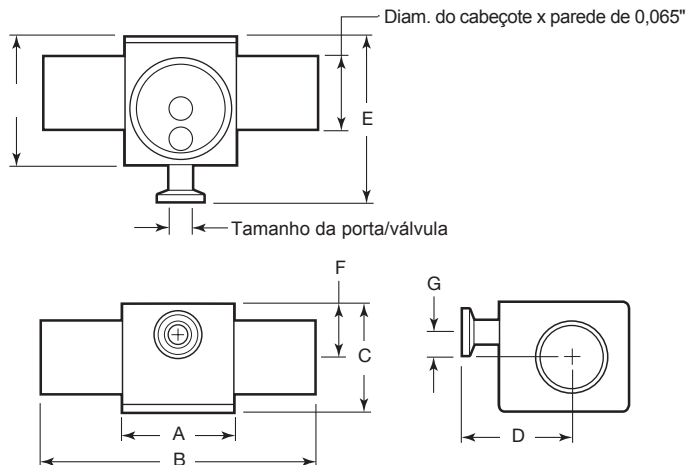

Tam. Válv. pol.	Diam. Cabeçote pol.	Código Básico para Pedido	Corpos com Cabeçote Reto								Peso do lb (kg)
			Dimensões, pol. (mm)								
			A	B	C	D	E	F	G	H	
1/2	1 1/2	6L-DR81PTLSETL-	2,25 (57,2)	5,57 (141)	2,13 (54,1)	2,25 (57,2)	3,25 (82,6)	1,13 (28,7)	0,50 (12,7)	2,50 (63,5)	2,6 (1,2)
	2	6L-DR81PTNSETN-		5,76 (146)	2,57 (65,3)	2,50 (63,5)	3,69 (93,7)	1,38 (35,1)	0,75 (19,1)	2,94 (74,7)	3,3 (1,5)
	2 1/2	6L-DR81PTPSETP- <sup>①</sup>		6,16 (156)	3,07 (78,0)	2,75 (69,9)	4,19 (106)	1,63 (41,4)	1,00 (25,4)	3,44 (87,4)	4,3 (2,0)
	3	6L-DR81PTRSETR- <sup>①</sup>			3,56 (90,4)	3,00 (76,2)	4,69 (119)	1,85 (47,0)	1,23 (31,2)	3,94 (100)	5,3 (2,4)
3/4	1 1/2	6L-DR121PTLSGTL-	3,25 (82,6)	6,56 (167)	2,19 (55,6)	2,87 (72,9)	3,75 (95,2)	1,19 (30,2)	0,37 (9,4)	3,00 (76,2)	4,5 (2,0)
	2	6L-DR121PTNSGTN-		6,75 (171)	2,82 (71,6)	3,12 (79,2)	4,07 (103)	1,63 (41,1)	0,81 (20,6)	3,32 (84,3)	6,0 (2,7)
	2 1/2	6L-DR121PTPSGTP-		7,15 (182)	3,44 (87,4)	3,37 (85,6)	4,57 (116)	1,98 (50,3)	1,16 (29,5)	3,82 (97,0)	8,1 (3,7)
	3	6L-DR121PTRSGTR-		7,18 (182)	3,81 (96,8)	3,62 (91,9)	5,07 (129)	2,08 (52,8)	1,26 (32,0)	4,32 (110)	9,4 (4,3)
1	1 1/2	6L-DR161PTLSJTL-	4,00 (102)	7,06 (179)	2,46 (62,5)	3,50 (88,9)	4,75 (121)	1,46 (37,1)	0,27 (6,9)	4,00 (102)	8,4 (3,8)
	2	6L-DR161PTNSJTN-		7,25 (184)	2,97 (75,4)	3,75 (95,2)		1,71 (43,4)	0,52 (13,2)		9,2 (4,2)
	2 1/2	6L-DR161PTPSJTP-		7,65 (194)	3,71 (94,2)	4,00 (102)	4,94 (125)	2,26 (57,4)	1,07 (27,2)	4,19 (106)	11,8 (5,4)
	3	6L-DR161PTRSJTR-			4,38 (111)	4,25 (108)	5,44 (138)	2,66 (67,6)	1,47 (37,3)	4,69 (119)	15,2 (6,9)
1 1/2	3	6L-DR241PTRSLTR-	5,18 (132)	9,09 (231)	4,00 (102)	5,03 (128)	6,87 (174)	2,25 (57,2)	0,94 (23,9)	5,18 (132)	23,1 (10,5)

<sup>①</sup>ASME BPE L/D maior do que 2.

## Informações para Pedido

Para pedir uma válvula da Série DR, selecione os designadores na seqüência abaixo.

**6L – DR 24 2E SL SL SL – C P**

**Material** —————  
Aço inoxidável 316L

**Série** —————  
Válvulas Diafragma Radiais da Série DR

**8** = 1/2"  
**12** = 3/4"  
**16** = 1"  
**24** = 1 1/2"  
**32** = 2"

**Tipo do Corpo** —————

**Uma válvula, 2-portas**  
**1A** = passagem direta  
**1B** = cotovelo para a esquerda  
**1C** = cotovelo para a direita  
**1E** = fluxo defasado para a esquerda  
**1F** = fluxo defasado para a direita

**Uma válvula, 3-portas**  
**1G** = Tê com saída pela parte inferior  
**1K** = cotovelo vertical c/ saída pela parte inferior  
**1N** = cotovelo para a direita com saída pela parte inferior  
**1R** = cotovelo para a esquerda com saída pela parte inferior

**Duas válvulas, 3-portas**  
**2A** = centro comum  
**2B** = esquerda comum  
**2C** = defasagem de 90°, esquerda comum  
**2D** = defasagem de 90°, topo comum  
**2E** = lateral defasada, topo comum  
**2F** = defasagem horizontal  
**2K** = mistura a 90°, lado comum  
**2L** = mistura a 90°, parte inferior comum  
**2M** = mistura lateral, parte inferior comum

**Material do Atuador**  
**P** = Plástico  
 = Alumínio (sem designador)  
**Nota:** No modelo de duas válvulas o designador **P** denota que ambos os atuadores são plásticos.

**Tipo de Atuador**  
**BK** = Manual  
**C** = Pneumático, normalmente fechado  
**O** = Pneumático, normalmente aberto  
**D** = Pneumático, dupla ação

**Modelos de 1 válvula** - selecione *um* designador.  
**Modelos de 2 válvulas** - selecione *um* designador se os tipos de atuadores forem idênticos; selecione *dois* designadores se os tipos de atuadores forem diferentes. Veja a figura abaixo para identificar a seqüência correta de atuadores.

**Tipos e Tamanhos de Conexões**

Tam. pol.	Solda de Topo	Conexão Sanitária Série TS	Conexão Sanitária Kwik Clamp
1/2	TE	SE	IE
3/4	TG	SG	IG
1	TJ	SJ	IJ
1 1/2	TL	SL	IL
2	TN	SN	IN

Selecione *dois* designadores para válvulas de 2 portas; selecione *três* designadores para válvulas de 3 portas. Comece com a Porta 1 e continue seqüencialmente, selecionando designadores para as Portas 2, 3, 4 e 5. Vide figura com a identificação das portas.

Exemplo: 6L-DR242ESLSLSL-CBK

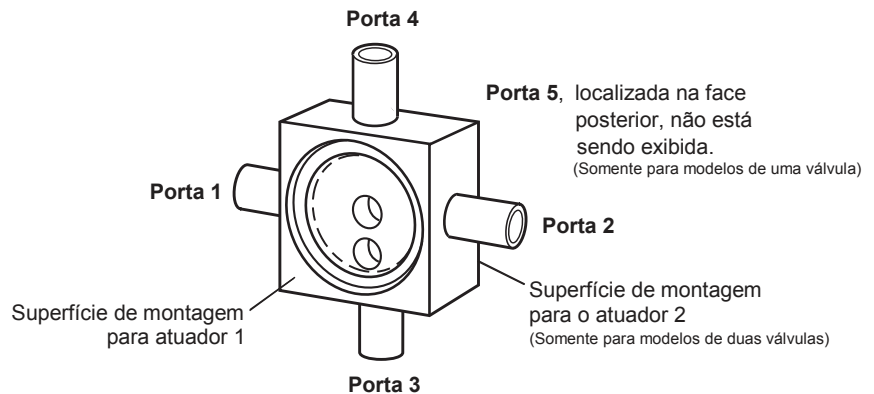

Nota: Para opções de Conjuntos de Chaves Indicadoras de Posição Westlock e informações para pedido, vide a página 15.

## Conjuntos de Chaves Indicadoras de Posição

- Fornecem indicação elétrica e/ou visual da posição da válvula
- Possuem um sensor de proximidade interno
- Incluem a capacidade de controlar um solenóide

### Dados Técnicos

<b>Designador de Modelo</b>	Westlock 99P2
<b>Indicação Elétrica</b>	Sim
<b>Indicação Visual</b>	Sim
<b>Temperatura Nominal</b>	32 to 140°F (0 to 60°C)
<b>Material do Corpo</b>	Resin
<b>Classe NEMA</b>	Classe I, II, III, Divisão 2, Grupos A, B, C, D, F, G
<b>Solenóide, opcional</b>	Entre em contato com seu representante Swagelok
<b>Corrente Máxima</b>	2 A at 24 V
<b>Corrente Mínima</b>	1 mA at 5 V



### Informações para Pedido

#### Válvula com Conjunto de Chave Indicadora de Posição

Para pedir uma válvula com um conjunto de chave indicadora de posição acrescente o M3 ao código para pedido da válvula

Exemplo: 6L-DR81ATETE-C M3

#### Kit de Chave Indicadora de Posição.

Para pedir um kit de chave indicadora de posição selecione um código para pedido do kit.

Tam. da Válvula pol.	Número de Kit de Ordem
1/2	MS-ISK-DR8-M3
3/4	
1	MS-ISK-DR16-M3
1 1/2	
2	

#### **Seleção de Produtos com Segurança**

**Ao selecionar um produto, o projeto de todo o sistema deve ser considerado para garantir sua segurança e performance sem defeitos. A função, compatibilidade de materiais, valores nominais adequados, instalação, operação e manutenção apropriados são de responsabilidade do projetista e do usuário do sistema.**

**Cuidado: Não misture ou troque componentes com os de outros fabricantes.**

## **Garantia**

Os produtos Swagelok são cobertos pela Garantia Vitalícia Limitada Swagelok. Para obter uma cópia do Termo de Garantia consulte o site [www.swagelok.com](http://www.swagelok.com) ou contate seu distribuidor exclusivo da Swagelok.

Swagelok—TM Swagelok Company  
Inconel 718—TM International Nickel  
Westlock—TM Westlock Co.  
© 2003, 2004, 2007 Swagelok Company  
Original impresso nos U.S.A., GLI  
Traduzido da edição de abril de 2007, R3  
MS-02-186